



LTR7E273E

SL Navodila za uporabo | Pralni stroj



## ZA POPOLNE REZULTATE

Zahvaljujemo se vam, da ste izbrali ta izdelek AEG. Ustvarili smo ga, da bi vam zagotovili dolgoletno brezhibno delovanje z inovativnimi tehnologijami, ki pomagajo poenostaviti življenje – s funkcijami, ki jih ne morete najti pri običajnih napravah. Prosimo, vzemite si nekaj minut za branje, da ga kar najbolje izkoristite.

### Obiščite naše spletno mesto za



Pridobitev nasvetov glede uporabe, brošure, odpravljanje težav, servisne informacije in informacije glede popravil:

**[www.aeg.com/support](http://www.aeg.com/support)**



Registrirajte izdelek za večjo uporabnost:

**[www.registeraeg.com](http://www.registeraeg.com)**



Kupite dodatno opremo, potrošno blago in originalne nadomestne dele za vašo napravo:

**[www.aeg.com/shop](http://www.aeg.com/shop)**

## SKRB ZA STRANKE IN SERVIS

Vedno uporabite samo originalne rezervne dele.

Ko kličete servis, imejte pri roki naslednje podatke: Model, številka izdelka, serijska številka.

Podatke najdete na ploščici za tehnične navedbe.

 Opozorilo / varnostne informacije

 Splošni podatki in nasveti

 Informacije o varovanju okolja

Pridržujemo si pravico do sprememb.

## KAZALO

1. VARNOSTNE INFORMACIJE .....	3
2. VARNOSTNA NAVODILA.....	5
3. OPIS IZDELKA.....	6
4. TEHNIČNI PODATKI.....	8
5. NAMESTITEV.....	8
6. UPRAVLJALNA PLOŠČA.....	11
7. TABELA PROGRAMOV.....	13
8. FUNKCIJE.....	18
9. NASTAVITVE.....	20
10. PRED PRVO UPORABO.....	21
11. VSAKODNEVNA UPORABA.....	22
12. NAMIGI IN NASVETI.....	26
13. VZDRŽEVANJE IN ČIŠČENJE.....	28
14. ODPRAVLJANJE TEŽAV.....	31
15. VREDNOSTI PORABE.....	34
16. HITRI VODNIK.....	36
17. SKRB ZA OKOLJE.....	37

## 1. ⚠️ VARNOSTNE INFORMACIJE



Pred začetkom nameščanja in uporabo te naprave natančno preberite priložena navodila.

Proizvajalec ni odgovoren za poškodbe ali škodo, nastalo zaradi nepravilne namestitve ali uporabe. Navodila vedno shranite na varnem in dostopnem mestu za poznejšo uporabo.

### 1.1 Varnost otrok in ranljivih oseb

- To napravo lahko otroci od osmega leta naprej ter osebe z zmanjšanimi telesnimi, čutnimi ali razumskimi sposobnostmi ali s pomanjkanjem izkušenj ter znanja uporabljajo le pod nadzorom ali če so dobile ustrezna navodila glede varne uporabe naprave in če se zavedajo nevarnosti, ki obstajajo.
- Otroci med tretjim in osmim letom starosti ter invalidi se napravi ne smejo približevati, če niso pod stalnim nadzorom.
- Otroci, mlajši od treh let, se ne smejo približevati napravi, če niso pod stalnim nadzorom.
- Otroci morajo biti pod nadzorom, da se z napravo ne igrajo.
- Vso embalažo hranite zunaj dosega otrok in jo ustrezno zavržite.
- Pralna sredstva hranite zunaj dosega otrok.
- Ko so vrata naprave odprta, poskrbite, da so otroci in hišni ljubljenci dovolj oddaljeni od naprave.
- Otroci ne smejo izvajati čiščenja in uporabniškega vzdrževanja naprave, če ni zagotovljen nadzor.

### 1.2 Splošna varnost

- Ta naprava je namenjena samo za pranje gospodinjskega perila, ki je primerno samo za strojno pranje.
- Ta naprava je namenjena zgolj uporabi v gospodinjstvu v notranjem okolju.

- Ta naprava se lahko uporablja v pisarnah, hotelskih sobah, sobah motelov, kjer nudijo prenočišča z zajtrkom, kmečkih turizmih in drugih podobnih nastanitvenih objektih, kjer takšna uporaba ne presega (povprečnih) ravni domače uporabe.
- Ne spreminjajte specifikacij te naprave.
- Največja količina perila v napravi je 7 kg. Ne prekoračite največje količine perila pri posameznem programu (oglejte si poglavje »Programi«).
- Delovni tlak vode na vhodnem mestu vode od priključka za odvod mora biti med 0,5 bara (0,05 MPa) in 10 bari (1,0 MPa).
- Prezračevalnih odprtih na dnu ne sme ovirati preproga, predpražnik ali katera koli druga talna obloga.
- Napravo je treba priključiti na vodovodni sistem z novim priloženim kompletom cevi ali drugimi kompleti cevi, ki jih priskrbi pooblaščen servisni center.
- Za ta namen ne uporabite starih, že uporabljenih kompletov cevi.
- Če je napajalni kabel poškodovan, ga mora zamenjati proizvajalec, pooblaščen servisni center ali druga strokovno usposobljena oseba, da se izognete nevarnosti električnega udara.
- Pred vsakršnim vzdrževanjem izklopite napravo in iztaknite vtič iz vtičnice.
- Za čiščenje naprave ne uporabljajte visokotlačnega vodnega pršca in/ali pare.
- Očistite napravo z vlažno krpo. Uporabljajte samo nevtralna čistilna sredstva. Za čiščenje ne uporabljajte abrazivnih čistil, grobih gobic, topil ali kovinskih predmetov.

## 2. VARNOSTNA NAVODILA

### 2.1 Namestitev



Namestitev mora biti izpeljana v skladu z ustreznimi državnimi predpisi.

- Odstranite vso embalažo in transportne vijake, vključno z gumijasto pušo s plastičnim distančnikom.
- Transportne vijake hranite na varnem. Če boste napravo v prihodnje premikali, jih morate ponovno namestiti, da zaklenete boben in preprečite poškodbe notranjosti.
- Pri premikanju naprave bodite pazljivi, ker je težka. Vedno uporabljajte zaščitne rokavice in priloženo obutev.
- Upoštevajte navodila za namestitev, priložena napravi.
- Ne nameščajte ali uporabljajte poškodovane naprave.
- Naprave ne nameščajte ali uporabljajte na mestu, kjer lahko temperatura pade pod 0 °C ali kjer je izpostavljena vremenskim vplivom.
- Tla, kjer bo stala naprava, morajo biti ravna, stabilna, odporna na toploto in čista.
- Poskrbite za kroženje zraka med napravo in tlemi.
- Ko je naprava na mestu, kjer bo trajno delovala, z vodno tehniko preverite, ali je pravilno poravnana. V nasprotnem primeru ustrezno nastavite noge.
- Naprave ne nameščajte neposredno čez talni odtok.
- Ne pršite vode po napravi in ne izpostavljajte je prekomerni vlagi.
- Naprave ne postavljajte na mesto, kjer njenega pokrova ne morete povsem odpreti.
- Pod napravo ne postavljajte zaprte posode za zbiranje morebitne iztekajoče vode. V pooblaščenem servisnem centru preverite, katere pripomočke lahko uporabite.

### 2.2 Električne povezave

#### OPOZORILO!

Nevarnost požara in električnega udara.

- **OPOZORILO:** Ta naprava je namenjena namestitvi / priključitvi na ozemljitveni priključek v zgradbi.
- Vedno uporabite pravilno nameščeno varnostno vtičnico.
- Preverite, ali so parametri s ploščice za tehnične navedbe združljivi z električno napetostjo omrežja.
- Ne uporabljajte razdelilnikov in podaljškov.
- Pazite, da ne poškodujete vtiča in kabla. Če je treba kabel zamenjati, mora to storiti osebje pooblaščenega servisnega centra.
- Vtič vtaknite v vtičnico šele ob koncu nameščanja. Poskrbite, da bo vtič dosegljiv tudi po namestitvi.
- Priključnega kabla ali vtiča se ne dotikajte z mokrimi rokami.
- Ne vlecite za električni priključni kabel, če želite izključiti napravo. Vedno povlecite za vtič.

### 2.3 Priklučitev cevi za vodo

- Dovodna voda ne sme preseči temperature 25 °C.
- Ne poškodujte cevi za vodo.
- Pred priključitvijo na nove cevi, cevi, ki že dolgo niso bile v uporabi, tam, kjer so bila izvedena popravila ali nameščene nove naprave (vodni števeci itd.), naj voda teče toliko časa, da bo čista in prozorna.
- Med in po prvi uporabi naprave se prepričajte, da ni prisotnih vidnih iztekanj vode.
- Če je cev za dovod vode prekratki, ne uporabite cevnega podaljška. Za zamenjavo cevi se obrnite na pooblaščen servisni center.
- Med odstranjevanjem embalaže lahko vidite iztekanje vode iz cevi za odvod vode. To je zaradi tovarniških testiranj naprav z vodo.
- Cev za odvod vode lahko podaljšate do največ 400 cm. Za drugo cev za odvod

vode in podaljšek se obrnite na pooblaščen servisni center.

- Poskrbite, da bo pipa dosegljiva tudi po namestitvi.

## 2.4 Uporaba

### OPOZORILO!

Nevarnost telesnih poškodb, električnega udara, požara, opeklin ali poškodb naprave.

- Upoštevajte varnostna navodila z embalaže pralnega sredstva.
- Ne postavljajte vnetljivih izdelkov ali predmetov, ki so prepojeni z vnetljivimi izdelki, v napravo, blizu nje ali nanjo.
- Ne perite perila, močno umazanega od olja, maščobe ali druge mastne snovi. Lahko se poškodujejo gumijasti deli pralnega stroja. Takšno perilo operite ročno, preden ga daste v pralni stroj.
- S perila odstranite vse kovinske predmete.

## 2.5 Servis

- Za popravilo naprave se obrnite na pooblaščen servisni center. Uporabite samo originalne rezervne dele.
- Prosimo, upoštevajte, da samo-popravila ali nestrokovna popravila lahko imajo za posledico zmanjšanje varnosti, kar lahko razveljavi garancijo.
- Naslednji rezervni deli so na voljo 10 let po prekinitvi izdelave modela: motor in krtačke za motor, transmisijska gred med motorjem in bobnom, črpalke, blažilniki udarcev in vzmeti, pralni boben, tri-kraki nosilec bobna in ustreznih krogličnih ležajev, grelci in grelni elementi, vključno s toplotnimi črpalkami, cevovodi in ustrezno

opremo, vključno z gibkimi cevmi, ventili, filtri in elementi za preprečevanje uhajanja vode, ploščami tiskanega vezja, elektronskimi prikazovalniki, tlačnimi stikali, termostati in senzorji, programsko opremo in sistemskim programom, vključno s programsko opremo za ponastavitev, vrati, tečaji in tesnili vrat, drugimi tesnili, sklopom za zaklepanje vrat, plastičnimi elementi, kot so razdeljevalniki pralnega sredstva. Prosimo, upoštevajte, da so nekateri od teh rezervnih delov na voljo samo usposobljenim serviserm in da vsi rezervni deli niso primerni za vse modele.

- O žarnicah v izdelku in nadomestnih žarnicah, ki se prodajajo ločeno: Te žarnice so zasnovane za ekstremne pogoje v gospodinjskih aparatih, kot so izjemne temperature, vibracije in vlažnosti, ali za sporočanje informacij o delovanju aparata. Niso namenjene za uporabo drugje in niso primerne za sobno razsvetljavo v gospodinjstvu

## 2.6 Odstranjevanje

### OPOZORILO!

Nevarnost poškodbe ali zadušitve.

- Napravo izključite iz napajanja in vodovodnega sistema.
- Odrežite električni priključni kabel tik ob napravi in napravo zavržite.
- Odstranite zapah in na ta način preprečite, da bi se otroci ali živali zaprli v boben.
- Napravo odstranite v skladu s krajevnimi zahtevami za odstranjevanje odpadne električne in elektronske opreme (OEEO).

## 3. OPIS IZDELKA

### 3.1 Posebne značilnosti

Vaš novi pralni stroj je izdelan v skladu z vsemi sodobnimi zahtevami za učinkovito pranje perila z nizko porabo vode, energije in pralnih sredstev ter skrbi za primerno nego perila.

- Tehnologija **ProSense** zazna količino perila in določi trajanje programa v 30

sekundah. Program pranja je prilagojen količini in vrsti perila brez večje porabe časa, energije in vode, kot je potrebno.

- Para je hiter in preprost način za osveževanje oblačil. Nežni programi s paro odstranijo neprijetne vonjave in zmanjšajo pomečkanost pri suhih tkaninah, tako jih je treba manj likati.

**Funkcija Obdelava s paro** konča vsak cikel z nežno paro, ki zmehta vlakna in zmanjša mečkanje tkanin. Likanje bo lažje!

- Zahvaljujoč **funkciji Soft Plus** se mehčalec enakomerno porazdeli po perilu

in prodre globoko v vlakna tkanine, kar zagotavlja popolno mehko.

### 3.2 Pregled naprave

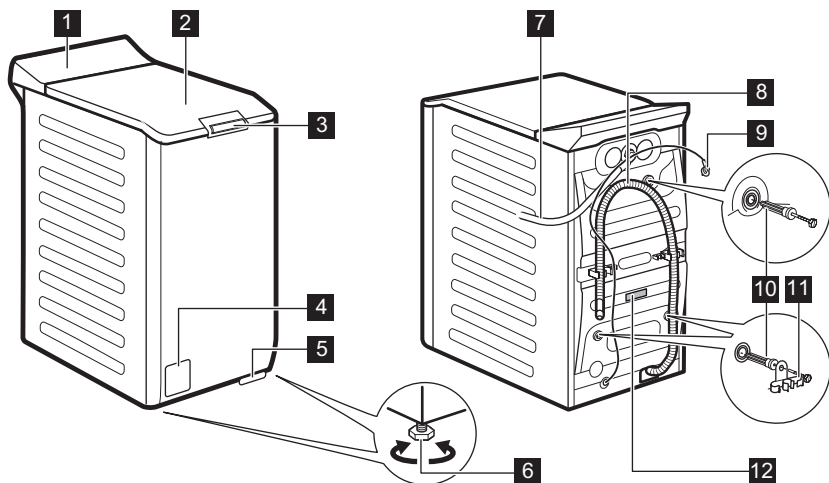

- 1** Upravljalna plošča
- 2** Pokrov
- 3** Potisni ročaj za odpiranje pokrova
- 4** Filter odtočne črpalke
- 5** Ročaj za premikanje naprave
- 6** Nogi za izravnavo naprave
- 7** Cev za dovod vode

- 8** Cev za odvod vode
- 9** Napajalni kabel
- 10** Transportni vijaki
- 11** Nosilec cevi
- 12** Ploščica za tehnične navedbe

## Informacije za registracijo izdelka.

Na ploščici za tehnične navedbe se nahajajo ime modela (A), številka izdelka (B), električna napetost (C) in serijska številka (D).

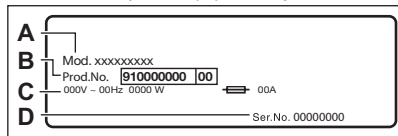

Na nalepki z informacijami se nahajajo ime modela (A), številka izdelka (B) in serijska številka (C).

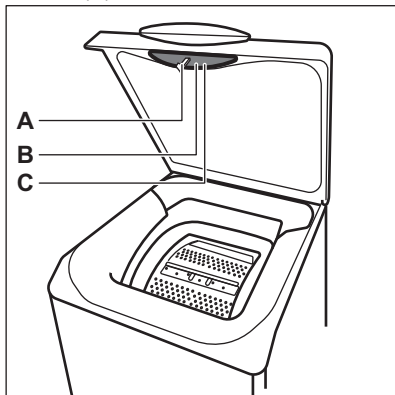

## 4. TEHNIČNI PODATKI

Dimenzija	Širina/višina/skupna globina	39,7 cm/90,3 cm/59,9 cm
Električne povezave	Napetost	230 V
	Skupna moč	2100 W
	Varovalka	10 A
	Frekvenca	50 Hz
Raven zaščite proti vdoru trdnih delcev in vlage, ki jo zagotavlja zaščitni pokrov, razen kjer nizkonapetostna oprema nima nobene zaščite proti vlagi		IPX4
Tlak v vodovodnem omrežju	Najnižji	0,5 bara (0,05 MPa)
	Najvišji	10 barov (1,0 MPa)
Dovod vode <sup>1)</sup>		Mrzla voda
Največja količina perila	Bombaž	7 kg
Številno vrtljajev centrifuge	Največja hitrost ožemanja	1151 obr./min

<sup>1)</sup> Cev za dovod vode priključite na pipo s 3/4" spojko.

## 5. NAMESTITEV



**OPOZORILO!**

Oglejte si poglavja o varnosti.



## 5.1 Odstranjanje embalaže in nameščanje

1.

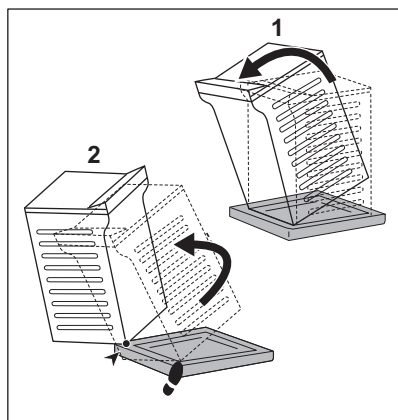

2.

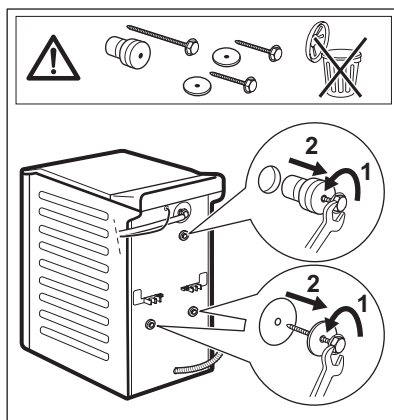

3.

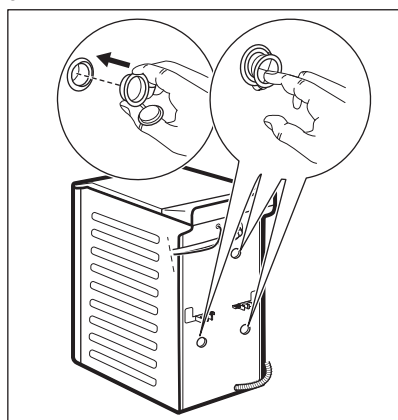

4.

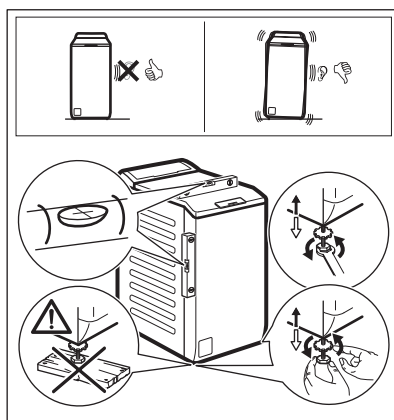

Priporočamo, da embalažo in transportne vijake shranite za takrat, ko boste premikali napravo.

Napravo namestite pravilno, da med njenim delovanjem preprečite tresljaje, hrup in premikanje.



**OPOZORILO!**

Za poravnavo pod noge naprave ne polagajte kartona, lesa ali podobnih materialov.

## 5.2 Cev za dovod vode

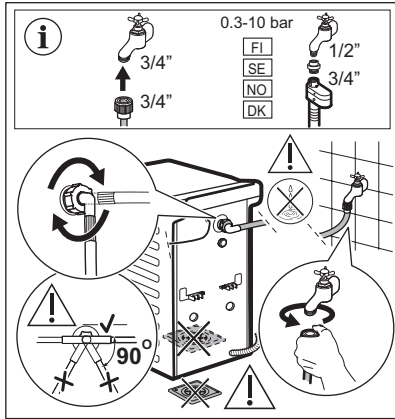

Dodatna oprema, priložena napravi, se lahko razlikuje glede na model.

**i** Prepričajte se, da cevi niso poškodovane in da na priključkih ne prihaja do iztekanja. Če je cev za dovod vode prekratki, ne uporabite cevnega podaljška. Obrnite se na servisni center za zamenjavo cevi za dovod vode.

## 5.3 Izčrpavanje vode

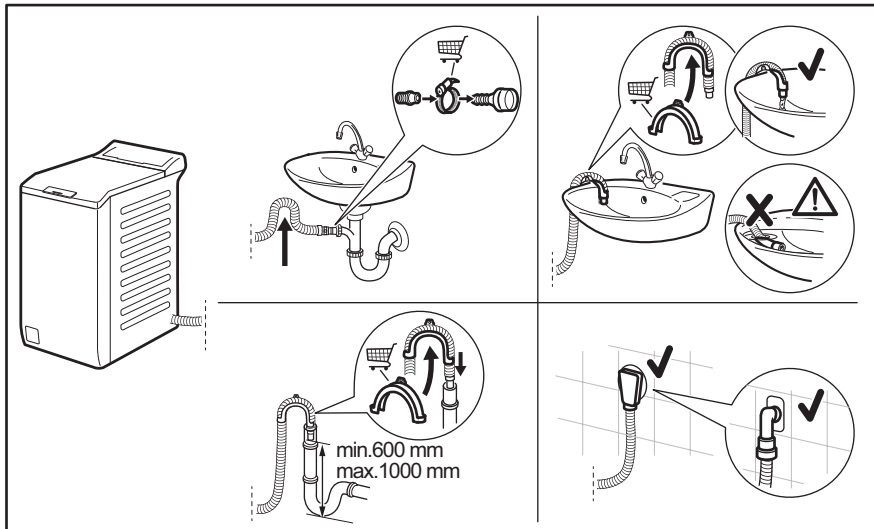

Cev za odvod vode mora ostati na višini med 600 mm in 1000 mm.

Cev za odvod vode lahko podaljšate do največ 4000 mm. Za drugo cev za odvod vode in podaljšek se obrnite na pooblaščen servisni center.

## 5.4 Naprava za prekinitev dovoda vode

Cev za dovod vode ima vgrajeno napravo za prekinitev dovoda vode. Ta naprava

preprečuje iztekanja vode zaradi naravnega staranja cevi.

To napako označuje rdeče področje v okencu »A«.

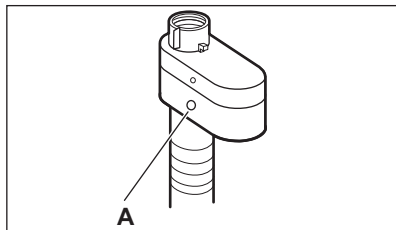

V tem primeru zaprite pipo in se obrnite na pooblaščen servisni center za zamenjavo cevi.

## 5.5 Električna povezava

Na koncu postopka nameščanja lahko vtaknete vtič v vtičnico.

Na ploščici za tehnične navedbe in v poglavju »Tehnični podatki« so navedene potrebne električne napetosti. Poskrbite, da bodo v skladu z napajanjem.

Preverite, ali električna napeljava na mestu priključitve stroja dovoljuje največjo

obremenitev. Upoštevajte tudi druge naprave in porabnike v prostoru.

**Napravo priključite v ozemljeno vtičnico.**

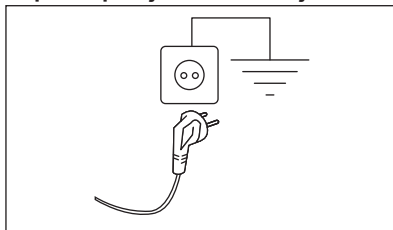

Napravo namestite tako, da je možen enostaven dostop do priključnega kabla.

Za vsa električna dela, potrebna za namestitev te naprave, se obrnite na pooblaščen servisni center.

Proizvajalec ne prevzema odgovornosti za škodo ali poškodbe, ki bi nastale zaradi neupoštevanja zgoraj navedenih varnostnih opozoril.

## 6. UPRAVLJALNA PLOŠČA

### 6.1 Opis nadzorne plošče

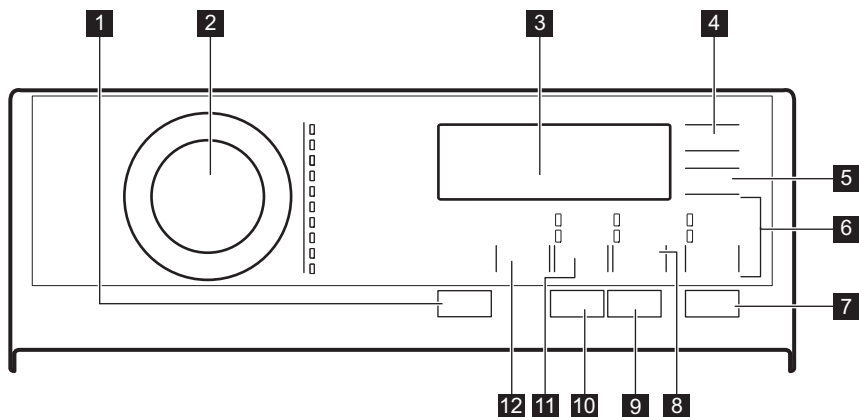

- 1 Vklop/Izklop tipka na dotik
- 2 Vrtljiv gumb za izbiro programa
- 3 Prikazovalnik
- 4 Zakasnen vklop tipka na dotik

- 5 Prihranek časa tipka na dotik
- 6 Izpiranje tipka na dotik
  - Dodatno izpiranje možnost

- Preskok faze pranja – Samo izpiranje



7 Start/Premor tipka na dotik

8 Madeži/Predpranje tipka na dotik

- Madeži možnost
- Predpranje možnost

9 Protialergijski tipka na dotik

10 Obdelava s paro tipka na dotik

11 Ožemanje tipka na dotik

- Preskok faz – Samo črpanje
- Preskok faz – Samo ožemanje

12 Temperatura tipka na dotik

## 6.2 Prikazovalnik

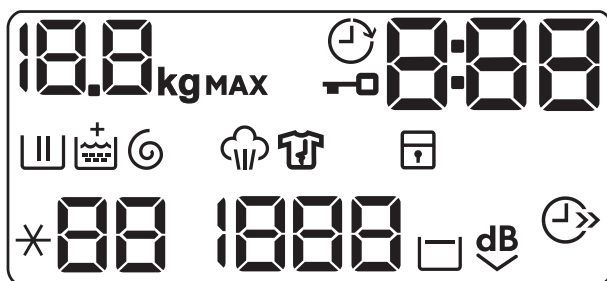

Indikator **kg** utripa med preverjanjem količine perila.

**MAX**

Prikazovalnik največje količine perila. Utripa, ko količina perila presega največjo navedeno količino perila za izbrani program.



Indikator zaklenjenega pokrova.



Indikator zamika vklopa.



Digitalni indikator lahko pokaže:

- Trajanje programa (npr. **2:40**).
- Čas zakasnitve (npr. **30'** ali **2h**).
- Konec programa (**0**).
- Opozorilno kodo (**E20**).
- Prikaz skupnega števila ur delovanja naprave. Za več podrobnosti si oglejte razdelek „Števec ur delovanja“ v odstavku „Nastavitve“.



Indikator faze pranja. Utripa med fazo predpranja in pranja.











Indikator izpiranja. Utripa med fazo izpiranja.



Funkcija Dodatna mehkoča. Indikator **+** se prikaže nad , ko je funkcija nastavljena.





Indikator faze ožemanja in črpanja. Utripa med fazo ožemanja in črpanja.

	Indikator faze s paro.
	Indikator faze za zaščito proti mečkanju. Za dodatne podrobnosti preberite odstavek Obdelava s paro.
	Indikator varovala za otroke.
	Prikazovalnik temperature Indikator *-- se prikaže, ko je nastavljeno hladno pranje.
	Prikazovalnik hitrosti ožemanja.
	Indikator funkcije brez ožemanja. Faza ožemanja je izklopljena, naprava izvede samo fazo črpanja.
	Indikator Zadržano izpiranje.
	Indikator Zelo tiho.
	Indikator prihranka časa.

## 7. TABELA PROGRAMOV

### Programi pranja

Program	Opis programa
Eco 40-60	<b>Belo in barvno obstojno bombažno perilo.</b> Običajno umazano perilo. Poraba energije se zmanjša, trajanje programa pranja pa podaljša, s čimer so zagotovljeni dobri rezultati pranja.
Bombaž	<b>Belo in barvno bombažno perilo.</b> Običajno, močno in manj umazano perilo.
Sintetika	<b>Sintetično ali mešano perilo.</b> Običajno umazano perilo.
Občutljivo	<b>Občutljivo perilo, kot je perilo iz akrila, viskoze in mešano perilo, ki zahteva bolj nežno pranje.</b> Običajno in manj umazano perilo.
 Volna/Svila	<b>Volneno perilo za strojno in ročno pranje ter drugo perilo</b> s simbolom za »ročno pranje« <sup>1)</sup> .
 Para	<b>Bombažna in sintetična oblačila ter mešano perilo.</b> Poseben program s paro brez pranja, ki ga lahko uporabite za pripravo vašega posušenega perila za likanje ali osveževanje oblačil, ki ste jih nosili enkrat <sup>2)</sup> . Ta program zmanjša po-mečkanost in neprijeten vonj perila <sup>3)</sup> ter zmežča vlakna. Ko se program zaključi, perilo hitro vzemite iz bobna. Po programu s paro postane likanje preprosto. Ne uporabljajte pralnega sredstva! Po potrebi odstranite madeže s pranjem ali z lokalnim sredstvom za odstranjevanje madežev. Program s paro ne opravi higienskega cikla. Programa s paro ne nastavite za naslednje vrste perila: <ul style="list-style-type: none"> <li>• Perilo, ki ni primerno za sušenje v sušilnem stroju.</li> <li>• Perilo z oznako »samo za kemično čiščenje«.</li> </ul>
20 min 3 kg	Malo umazana ali enkrat nošen <b>abombažna in sintetična oblačila.</b>

Program	Opis programa
---------	---------------





Ne uporabljajte mehčalca in se prepričajte, da v predalu za pralno sredstvo ni ostankov mehčalca.



Oblačila za aktivnosti na prostem

**Oblačila, ki jih nosite zunaj, tehnična, športna oblačila, vodoodporne in zrakoprepustne jakne, jakne z odstranljivim flisom ali notranjo podlogo.** Priporočena količina perila je 2 kg. Ta program je mogoče uporabiti tudi kot obnovitveni cikel za vodoodbojna oblačila, posebej zasnovan za oblačila s hidrofobno prevleko. Za izvedbo obnovitvenega cikla za vodoodbojna oblačila nadaljujte na naslednji način:

- Pralno sredstvo nalijte v predelek .
- V predelek predala za mehčalec nalijte posebno sredstvo za obnovitev vodoodbojnih oblačil .
- Zmanjšajte količino perila na 1 kg.

Za še boljši učinek sredstva za obnovitev vodoodbojnih oblačil oblačila posušite v sušilnem stroju, tako da nastavite program sušenja Oblačila za aktivnosti na prostem (če je na voljo in če je na etiketi za nego perila navedeno, da je dovoljeno sušenje v sušilnem stroju).

Prešita odeja



**Odeja iz sintetike, podložena oblačila, prešite odeje, puhovke** in podobno perilo.

Jeans

**Oblačila iz denima in perilo iz jerseyja.** Običajno umazano. Ta program izvede nežno izpiranje, ki je zasnovano za perilo iz denima in zmanjša obledelost ter ne povzroča nabiranja ostankov praška na vlaknih.

- 1) Med tem ciklom se boban obrača počasi, da je zagotovljeno nežno pranje. Morda bo videti, kot da se boben ne obrača ali se ne obrača pravilno, a to je normalno za ta program.
- 2) Če nastavite program s paro s suhim perilom, je lahko perilo ob koncu programa vlažno. Perilo približno 10 minut sušite na zraku.
- 3) Program s paro ne odpravi posebno močnih vonjev.

Program	Privzeta temperatura Temperaturno območje	Referenčna hitrost ožemanja Razpon hitrosti ožemanja	Največja količina perila
Eco 40-60	40 °C <b>1)</b>	1200 obr./min 1200 – 400 obr./min	7 kg
Bombaž	40 °C 95 °C – hladno	1200 obr./min 1200 – 400 obr./min	7 kg
Sintetika	40 °C 60 °C – Hladno	1200 obr./min 1200– 400 obr./min	3 kg
Občutljivo	30 °C 40 °C – Hladno	1200 obr./min 1200– 400 obr./min	2 kg
 Volna/Svila	40 °C 40 °C – Hladno	1200 obr./min 1200– 400 obr./min	1,5 kg

Program	Privzeta temperatura Temperaturno ob- močje	Referenčna hitrost ože- manja Razpon hitrosti ožema- nja	Največja količi- na perila
 Para	-	-	1 kg
20 min 3 kg	30 °C 40 °C – 30 °C	1200 obr./min 1200– 400 obr./min	3 kg
 Oblačila za aktivnosti na pro- stem	30 °C 40 °C – Hladno	1200 obr./min 1200 – 400 obr./min	2 kg <sup>2)</sup> 1 kg <sup>3)</sup>
Prešita odeja	40 °C 60 °C – Hladno	800 obr./min 800– 400 obr./min	2 kg
Jeans	40 °C 60 °C – Hladno	1200 obr./min 1200 – 400 obr./min	3 kg

1) Glede na Uredbo komisije (EU) 2019/2023 lahko ta program pri 40 °C skupaj v istem ciklu opere običajno uma-  
zano bombažno perilo, za katerega je proizvajalec navedel, da je primerno za pranje pri 40 °C ali 60 °C.





















Za doseženo temperaturo v perilu, trajanje programa in druge podatke si oglejte poglavje »Vrednosti porabe«. Najučinkovitejši programi v smislu porabe energije so običajno tisti, ki delujejo pri nižjih temperaturah in trajajo dlje.

2) Program pranja.

3) Program pranja in impregnacijska faza.

## Kompatibilnost programskih možnosti

Program	Eco 40-60	Bombaž	Sintetika	Občutljivo	Volna/Svila 	Para 	20 min 3 kg	Oblačila za aktivnosti na prostem 	Prešita odeja	Jeans
<b>MOŽNOSTI</b>										
Ožemanje 	■	■	■	■	■	■	■	■	■	■



MOŽNOSTI	Program Eco 40-60	Bombaž	Sintetika	Občutljivo	Volna/Svila 	Para 	20 min 3 kg	Oblačila za aktivnosti na prostem 	Prešita odeja	Jeans
Zadržano izpiranje 	■	■	■	■	■			■		■
Zelo tiho 		■	■	■						
Samo črpanje 		■	■	■	■		■	■	■	■
Samo ožemanje 		■	■	■	■		■	■	■	■
Madeži  1)		■	■							■
Predpranje 		■	■							■
Dodatno izpiranje 		■	■	■				■		■
Samo izpiranje 		■	■	■	■		■	■	■	■
Protialergijski 		■								
Prihranek časa 2) 		■	■	■		■				■
Zakasnen vklop 	■	■	■	■	■	■	■	■	■	■
Obdelava s paro  1)		■	■							■
Soft Plus		■	■	■					■	■

1) Ta funkcija ne deluje pri temperaturah, nižjih od 40 °C.

2) Če nastavite najkrajše trajanje, priporočamo, da zmanjšate količino perila. Napravo je mogoče povsem napolniti, vendar so lahko rezultati pranja manj zadovoljivi.



## Ustrezna pralna sredstva za programe pranja

Program	Univerzalni prašek <sup>1)</sup>	Univerzalno tekoče pralno sredstvo	Tekoče pralno sredstvo za barvasto perilo	Občutljivo volneno perilo	Posebno
Eco 40-60	▲	▲	▲	--	--
Bombaž	▲	▲	▲	--	--
Sintetika	▲	▲	▲	--	--
Občutljivo	--	--	--	▲	▲
Volna/Svila 	--	--	--	▲	▲
20 min 3 kg	--	▲	▲	--	--
Oblačila za aktivnosti na prostem 	--	--	--	▲	▲
Prešita odeja	--	--	--	▲	▲
Jeans	--	--	--	▲	▲

1) Pri temperaturah, višjih od 60 °C, je priporočena uporaba praška.

▲ = Priporočeno

-- = Ni priporočeno

### 7.1 Woolmark Wool Care - zelena



Postopek pranja volne tega stroja so odobrili pri podjetju Woolmark za pranje volnenih oblačil z oznako za Zračno pranje«, pod pogojem, da so izdelki oprani v skladu z navodili na etiketi oblačila in tistimi, ki jih je izdal proizvajalec tega pralnega stroja. M1734  
Woolmarkov simbol je certifikacijska znamka v številnih državah.

## 8. FUNKCIJE

### 8.1 Uvod



Možnosti/funkcij se ne da izbrati pri vseh programih pranja. Preverite združljivost možnosti/funkcij s programi pranja v »Razpredelnici programov«. Možnost/funkcija lahko izključuje drugo, v tem primeru vam naprava ne dopušča nastaviti nezdružljivih možnosti/funkcij skupaj. Prikazovalnik in tipke morajo biti vedno čisti in suhi.

### 8.2 Vkllop/Izklop

S pritiskom te tipke nekaj sekund lahko vklopite ali izklopite napravo. Ob vklopu ali izklopu naprave se oglasita dva različna zvočna signala.

Ker funkcija stanja pripravljenosti samodejno izklopi napravo, da v nekaterih primerih zmanjša porabo energije, boste morda morali ponovno vklopiti napravo.

Za dodatne podrobnosti si oglejte odstavek Stanje pripravljenosti v poglavju Vsakodnevna uporaba.

### 8.3 Protialergijski

To funkcijo nastavite s programom za belo bombažno Bombaž perilo. Ko je funkcija izbrana, ne morete spremeniti temperature ali časa trajanja programa. Funkciji Prihranek časa in Zelo tiho nista na voljo.

Zasveti ustrezní indikator nad tipko.

Ta funkcija odstrani mikroorganizme, zahvaljujoč fazi pranja z nekajminutnim ohranjanjem temperature nad 60 °C. To pomaga odstraniti mikrobe, bakterije, mikroorganizme in delce. Dodatek pare z dodatno fazo izpiranja zagotavlja ustrezen odstranitev ostankov pralnega sredstva in cvetnega prahu/alergenov, kar je primerno za nežno in občutljivo kožo.

### 8.4 Prihranek časa

S to funkcijo lahko skrajšate trajanje programa.

- Če je perilo normalno ali malo umazano, je priporočljivo skrajšati program pranja. **Enkrat** se dotaknite te tipke, da skrajšate trajanje.
- V primeru manjše količine perila se te tipke dotaknite **dvakrat**, da nastavite izredno hiter program.

Na prikazovalniku se prikaže indikator



To funkcijo lahko uporabite tudi za skrajšanje trajanja programa Para.

### 8.5 Temperatura

Ko izberete program pranja, naprava samodejno predlaga privzeto temperaturo.

To funkcijo nastavite za spremembo privzete temperature.

Zasveti indikator \*-- = hladna voda nastavljene temperature (naprava ne segreva vode).

### 8.6 Ožemanje

Ko nastavite program, naprava samodejno izbere najvišje število vrtljajev centrifuge. Na prikazovalniku se prikaže le število vrtljajev centrifuge, ki je na voljo pri nastavljenem programu.

To tipko pritiskajte za:

- **Znižanje števila vrtljajev centrifuge.**
- **Vkllop funkcije Zadržano izpiranje.** Voda zadnjega izpiranja se ne izčrpa in s tem prepreči mečkanje perila. Program pranja se konča z vodo v bobnu, končno ožemanje pa se ne izvede.

Na prikazovalniku se prikaže indikator . Pokrov ostane zaklenjen. Boben se občasno obrne in na ta način zmanjša zmečkanost perila. Če želite pokrov odkleniti, morate izčrpati vodo.

Dotaknite se tipke Start/Premor: naprava izvede fazo ožemanja in izčrpa vodo.

- **Vklop funkcije Zelo tiho.**

Vse faze ožemanja (vmesno in končno ožemanje) so ukinjene, program pa se konča z vodo v bobnu. To pomaga zmanjšati mečkanje.

Ker je program zelo tih, je primeren za uporabo ponoči, ko je električna energija cenejša. Pri nekaterih programih se izpiranje izvaja z večjo količino vode.

Na prikazovalniku se prikaže indikator . Pokrov ostane zaklenjen. Boben se občasno obrne in na ta način zmanjša zmečkanost perila. Če želite pokrov odkleniti, morate izčrpati vodo.

Dotaknite se tipke Start/Premor: naprava izvede samo fazo črpanja.



Naprava samodejno izčrpa vodo po približno 18 urah.

- **Vklopite funkcijo Samo črpanje**  (**Preskok pranja, izpiranja in ožemanja**).

Naprava izvede samo fazo črpanja izbranega programa pranja.

Na prikazovalniku se prikažejo indikatorji

– – (hladno), – – – (brez ožemanja) in .

- **Vklopite funkcijo Samo ožemanje**  (**Preskok pranja in izpiranja**).

Naprava izvede samo fazo ožemanja izbranega programa pranja.

Na prikazovalniku se prikažejo indikator – – (hladno), indikator faze in število vrtljajev centrifuge.



Če je treba zmanjšati število vrtljajev centrifuge, izberite program z nižjim privzetim številom vrtljajev centrifuge.

## 8.7 Madeži/Predpranje

To tipko pritiskajte, da vklopite eno izmed dveh funkcij.

- **Madeži** 

To funkcijo izberite, če želite programu dodati fazo za odstranjevanje madežev, da močno umazano perilo ali perilo z

madeži obdelate s sredstvom za odstranjevanje madežev.

V predelek  vlijte sredstvo za odstranjevanje madežev. Sredstvo za odstranjevanje madežev bo dodano med ustrezno fazo programa pranja.



Ta funkcija lahko podaljša trajanje programa in ne deluje pri temperaturah, nižjih od 40 °C.

- **Predpranje** 

To funkcijo uporabite za dodajanje faze predpranja pri 30 °C pred pranjem.

Ta funkcija je priporočljiva za močno umazano perilo, še posebej, če vsebuje pesek, prah, blato in druge trdne delce.



Ta funkcija lahko podaljša trajanje programa.

Zasveti ustrezni indikator nad tipko.

## 8.8 Izpiranje

S to tipko lahko izberete eno izmed naslednjih funkcij:

- možnost Dodatno izpiranje 

Ta funkcija doda nekaj izpiranj glede na izbrani program pranja.

Ta funkcija je uporabna za osebe, ki so alergične na ostanke pralnih sredstev, in na območjih z mehko vodo.



Ta funkcija malce podaljša trajanje programa.

- Preskok faze pranja – možnost Samo izpiranje 



Naprava izvede samo fazo izpiranja, ožemanja in črpanja izbranega programa. Zasveti ustrezni indikator nad tipko.

## 8.9 Obdelava s paro

Ta funkcija doda fazo s paro, kateri sledi kratka faza proti mečkanju na koncu programa pranja. Faza s paro zmanjša mečkanje tkanin in olajša likanje.

Indikator  med fazo s paro utripa na prikazovalniku.

Boben ima enakomerna gibanja približno 30 minut. Trajanje faze s paro se spreminja glede na izbiro. Če je nastavljena možnost dodatne pare, program konča s fazo za zaščito proti mečkanju, med katero se boben občasno zavrti, da se prepreči zmečkanost.

Na prikazovalniku se prikaže , indikator  stalno sveti in indikator  utripa. Start/Premor tipka tudi sveti. Na koncu faze za zaščito proti mečkanju, se boben dokončno ustavi, indikator ugasne, vrata pa se odklenejo. Uporabnik lahko kadar koli prekine fazo za zaščito proti mečkanju, tako da:

- za nekaj sekund pritisne tipko Vkllop/Izklop, da vklopi ali izklopi napravo;
- obrne gumb za izbiro programa v drug položaj.



Majhna količina perila pomaga doseči boljše rezultate.

## 8.10 Zakasnjjen vklop

S to funkcijo lahko vklop programa premaknete na ustrežnejši čas.

Pritiskajte tipko za nastavitev zelenega zamika. Čas narašča po korakih 30 minut do 90 minut in od dveh do 20 ur.



Po pritisku tipke Start/Premor se na prikazovalniku prikažeta indikator  in izbrana vrednost zamika vklopa, naprava pa začne z odštevanjem.

## 8.11 Start/Premor

Dotaknite se tipke Start/Premor za začetek, zaustavitev naprave ali prekinitve trenutnega programa.

## 9. NASTAVITVE

### 9.1 Zvočni signali



Za izklop zvočnih signalov ob zaključku programa se za približno 3 sekunde sočasno dotaknite tipk   in Protialergijski .



Zvočni signali se še naprej oglašajo v primeru napake pri delovanju naprave.

### 9.2 Varovalo za otroke

S to funkcijo lahko otrokom preprečite igranje z upravljalno ploščo.

- Za **vklop/izklop** te funkcije se sočasno dotikajte tipk  in  , dokler na prikazovalniku ne **zasveti/ugasne** indikator .

To funkcijo lahko vklopite:

- Ko se dotaknete tipke Start/Premor: se izklopijo vse tipke in gumb za izbiro programa (razen tipke Vkllop/Izklop).

- Preden se dotaknete tipke Start/Premor: naprave ni mogoče vklopiti. Naprava po izklopu ohrani izbor te funkcije.





### 9.3 Soft Plus

Nastavite funkcijo Soft Plus za optimizirano porazdelitve mehčalca in bolj mehko perilo.

Priporočljiva je pri uporabi mehčalca.



Ta funkcija malce podaljša trajanje programa.

Za **vklop/izklop** te funkcije se sočasno dotikajte tipk  in , dokler nad indikatorjem  ne **zasveti/ugasne** indikator .



### 9.4 Trajno dodatno izpiranje

S to funkcijo lahko trajno nastavite dodatno izpiranje, ko nastavite nov program.

- Za **vklop/izklop** te funkcije sočasno pritisnite tipki  in  , dokler ne **zasveti/ugasne** indikator tipke Dodatno izpiranje.

## 9.5 Števec ur delovanja

Skupni čas delovanja naprave lahko vidite v urah, od prvega vklopa. Ta vrednost šteje čas delovanja ciklov (ne vključuje premorov, zamika vklopa). Za prikaz te vrednosti nadaljujte na naslednji način:



1. Napravo vklopite s pritiskom tipke **Vklop/ Izklop**.
2. Gumb za izbiro programa zavrtite na program **Eco 40-60** (1. položaj v smeri urinega kazalca).
3. Pritisnite in nekaj sekund držite tipki   in  (v 10 sekundah po vklopu. Po teh 10 sekundah kombinacija tipk vklopi in izklopi zvočne signale).
4. Po 3 sekundah se na prikazovalniku prikaže skupno število ur delovanja naprave: npr. 1276 ur, za 2 sekundi se na prikazovalniku prikaže beseda **Hr**, za 2 sekundi se prikaže številka 12 (za tisočice in stotice) in število 76 (za desetice in enice).



Če postopek ne deluje (zaradi časovne prekinitve, napačnega položaja gumba za izbiro programa ali kombinacije napačnih tipk), izklopite napravo in od začetka ponovite zaporedje.

## 9.6 Tovarniška ponastavitev

Ta funkcija omogoča obnovitev tovarniških privzetih možnosti. Za **vklop** te funkcije upoštevajte spodnje korake:

1. Napravo vklopite s pritiskom tipke **Vklop/ Izklop**.
2. Gumb za izbiro programa zavrtite na program **Sintetika** (3. položaj v smeri urinega kazalca).
3. Pritisnite in nekaj sekund držite tipki   in  (v 10 sekundah po vklopu. Po teh 10 sekundah kombinacija tipk vklopi in izklopi zvočne signale).
4. Na prikazovalniku se za približno 5 sekund prikaže **---**.



Če postopek ne deluje (zaradi časovne prekinitve, napačnega položaja gumba za izbiro programa ali kombinacije napačnih tipk), izklopite napravo in od začetka ponovite zaporedje.

## 10. PRED PRVO UPORABO



Med nameščanjem ali pred prvo uporabo lahko v napravi opazite nekaj vode. To je odvečna voda, ki je ostala v napravi po celotnem preizkusu delovanja v tovarni, da je naprava zagotovo dobavljena stranki v odličnem delovnem stanju in ni razloga za skrb.

1. Vtaknite vtič v vtičnico.

2. Odprite pipo.
3. V predelek za pralno sredstvo nalijte dva litra vode za fazo pranja. S tem aktivirate sistem črpanja.
4. V predelek za fazo pranja dajte majhno količino pralnega sredstva.
5. Nastavite in vklopite program za bombaž pri najvišji temperaturi brez perila. Na ta način iz bobna in kadi odstranite vso morebitno umazanijo.

## 11. VSAKODNEVNA UPORABA

### OPOZORILO!

Oglejte si poglavja o varnosti.

### 11.1 Vklon naprave

1. Vtaknite vtič v vtičnico.
2. Odprite pipo.
3. Pritisnite tipko Vklon/Izklop za vklon naprave.

Oglasi se kratek zvočni signal.

### 11.2 Vstavljanje perila

1. Odprite pokrov naprave.
2. Pritisnite tipko **A**.

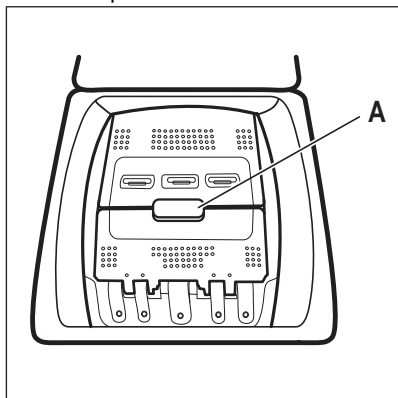

Boben se samodejno odpre.

3. Posamezne kose perila enega za drugim vstavite v boben.

4. Oblačila stresite, preden jih daste v napravo.

Pazite, da v boben ne boste dali preveč perila.

5. Zaprite boben in pokrov.

### POZOR!

Preden zaprete pokrov naprave, se prepričajte, da ste pravilno zaprli boben.

### 11.3 Predelki za pralno sredstvo. Uporaba pralnega sredstva in dodatkov

1. Izmerite določeno količino pralnega sredstva in mehčalca.

2. Pralno sredstvo in mehčalec dajte v ustrezna predelka.



Vedno upoštevajte navodila z embalaže pralnih sredstev.

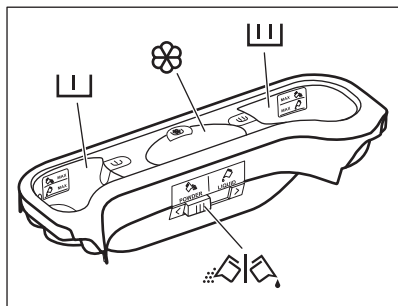

Predelek za pralno sredstvo za fazo predpranja.  
Oznake MAX predstavljajo najvišjo raven pralnega sredstva (praška ali tekočega).  
Ko nastavite program za madeže, dodajte pralno sredstvo (prašek ali tekoče pralno sredstvo).



Predelek za pralno sredstvo za fazo pranja.  
Oznake MAX predstavljajo najvišjo raven pralnega sredstva (praška ali tekočega).



Predelek za tekoče dodatke (mehčalec, škrob).  
Oznaka **M** predstavlja najvišjo raven za tekoče dodatke.



Loputa za pralni prašek ali tekoče pralno sredstvo.

## 11.4 Tekoče pralno sredstvo ali pralno sredstvo v prahu.

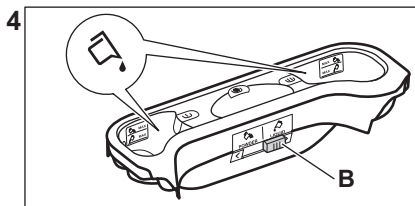
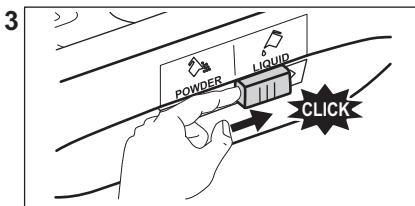
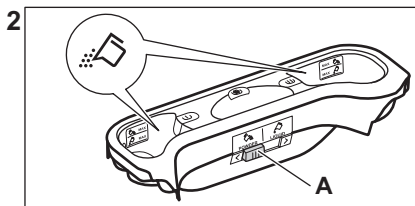
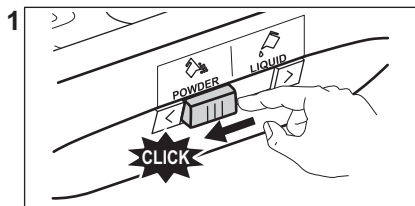

- Položaj **A** za pralno sredstvo v prahu (tovarniška nastavitve).
- Položaj **B** za tekoče pralno sredstvo.



### Ob uporabi tekočega pralnega sredstva:

- Ne uporabljajte želatinastih ali gostih tekočih pralnih sredstev.
- Tekočina ne sme presegati največje dovoljene ravni.
- Ne nastavite funkcije zakasnjene vstopa.

## 11.5 Nastavitev programa

1. Obrnite gumb za izbiro programa. Zasveti ustrezen programski indikator.

Indikator tipke Start/Premor utripa rdeče. Na prikazovalniku se prikažejo privzeta temperatura, število vrtljajev centrifuge in prazni indikatorski stolpci razpoložljivih funkcij.

2. Če želite spremeniti temperaturo in/ali število vrtljajev centrifuge, pritisnite ustrezne tipke.
3. Nastavite razpoložljive funkcije.

## 11.6 Začetek programa brez zamika vklopa

S pritiskom tipke Start/Premor vklopite program.

Ustrezni indikator preneha utripati in sveti. Na prikazovalniku začne utripati indikator trenutne faze.

Program se zažene, pokrov je zaklenjen. Na prikazovalniku se prikaže indikator .



Ko se naprava polni z vodo, lahko kratek čas deluje odtočna črpalka.

## 11.7 Ponovno preračunavanje časa trajanja programa



Približno 15 minut po začetku programa:

- Naprava samodejno nastavi trajanje programa glede na količino perila, ki ste ga vstavili v boben, ter tako zagotovi odličen rezultat pranja v najkrajšem času.
- Na prikazovalniku se prikaže nov čas.

## 11.8 Začetek programa z zamikom vklopa

1. Pritiskajte tipko Zakasnen vklop, dokler se na prikazovalniku ne prikaže število minut ali ur zamika.

Zasveti ustrezen indikator.

2. Pritisnite tipko Start/Premor.

Naprava začne z odštevanjem časa zamika vklopa.

Po koncu odštevanja se program zažene samodejno.



Preden pritisnete tipko Start/Premor za vklop naprave, lahko prekličete ali spremenite nastavitev zamika vklopa.

## 11.9 Preklic zamika vklopa

Preklic zamika vklopa:

1. Pritisnite tipko Start/Premor, da prekinete delovanje naprave.

Utripa ustrezeni indikator.

2. Pritiskajte tipko Zakasnen vklop, dokler se na prikazovalniku ne prikaže .

3. Ponovno pritisnite tipko Start/Premor za takojšen vklop programa.

## 11.10 Prekinitev programa in spreminjanje funkcije

Spremenite lahko le nekatere funkcije pred njihovim izvajanjem.

1. Pritisnite tipko Start/Premor. Utripa ustrezeni indikator.
2. Spremenite nastavljeno funkcijo.
3. Ponovno pritisnite tipko Start/Premor. Program se nadaljuje.

## 11.11 Preklic delujočega programa

1. Pritisnite tipko Vklop/Izklop za preklic programa in izklop naprave.
2. Ponovno pritisnite tipko Vklop/Izklop za vklop naprave.

Sedaj lahko nastavite nov program pranja.



Pred začetkom novega programa lahko naprava izčrpa vodo. V tem primeru preverite, ali je pralno sredstvo še vedno v predalu za pralno sredstvo; v nasprotnem primeru ponovno dodajte pralno sredstvo.



## 11.12 Zaznavanje količine perila ProSense



Trajanje programa na prikazovalniku navaja **srednjo/veliko količino perila**.



Po pritisku tipke Start/Premor indikator največje navedene količine perila ugasne, indikator  začne utripati, ProSense pa začne z zaznavanjem količine perila:

1. Naprava zazna količino perila v prvih 30 sekundah: indikator **kg** in dvopičje ure  utripata, boben pa se na kratko obrne.
2. Po koncu zaznavanja količine perila indikator **kg** ugasne, dvopičje  pa preneha utripati. Trajanje programa se ustrezno prilagodi in se lahko podaljša ali skrajša. Po nadaljnjih 30 sekundah se začne polnjenje z vodo.

Po koncu zaznavanja količine perila, **v primeru prevelike napoljenosti bobna**, na prikazovalniku utripa indikator **MAX**:

V tem primeru je mogoče za 30 sekund prekiniti delovanje naprave in odstraniti odvečno perilo.

Ko odstranite odvečno perilo, se dotaknite tipke Start/Premor, da ponovno zaženete program. Fazo ProSense lahko ponovite do trikrat (glejte točko 1).

**Pomembno!** Če količine perila ne zmanjšate, se program pranja kljub prekomerni napoljenosti bobna vseeno začne. V tem primeru ni mogoče zagotoviti najboljših rezultatov pranja.



Približno 20 minut po začetku programa je mogoče ponovno nastaviti čas trajanja glede na zmogljivost perila za vpijanje vode.



Zaznavanje ProSense se izvede samo pri celotnih programih pranja (ko ni izbrana faza preskoka).



ProSense ni na voljo pri nekaterih programih, kot so: Volna/Svila, programi s kratkimi cikli in brez faze pranja.

## 11.13 Odpiranje pokrova med izvajanjem programa

### POZOR!

Če sta temperatura in raven vode v bobnu previsoki, indikator zaklenjenega pokrova  še naprej sveti in pokrova ne morete odpreti.

Če želite odpreti pokrov, nadaljujte po naslednjem postopku:

1. Nekaj sekund pritisčajte tipko Vklop/Izklop, da izklopite napravo.
2. Počakajte nekaj minut in nato previdno odprite pokrov.
3. Zaprite pokrov.
4. Vključite napravo in ponovno nastavite program.

## 11.14 Odpiranje pokrova med izvajanjem zamika vklopa.

Med izvajanjem zamika vklopa je pokrov naprave zaklenjen.

Postopek odpiranja pokrova naprave:

1. Pritisnite tipko Start/Premor.



Indikator zaklenjenega pokrova  ugasne.

2. Odprite pokrov naprave.
3. Zaprite pokrov in pritisnite tipko Start/Premor.

Izvajanje zamika vklopa se nadaljuje.

## 11.15 Konec programa

Ob koncu programa se naprava samodejno izklopi. Oglasi se zvočni signal (če je vklapljen).

Na prikazovalniku zasveti  in indikator zaklenjenega pokrova  ugasne.

Indikator tipke Start/Premor ugasne.

1. Pritisnite tipko Vklop/Izklop za izklop naprave.

Pet minut po koncu programa funkcija varčevanja z energijo samodejno izklopi napravo.



Ob ponovnem vklopu naprave se na prikazovalniku prikaže konec zadnjega nastavljenega programa. Z obračanjem gumba za izbiro programa nastavite nov program.

2. Iz naprave odstranite perilo.
3. Preverite, ali je boben prazen.
4. Vrata pustite priprta, da preprečite nastajanje plesni in neprijetnih vonjav.

## 11.16 Izčrpanje vode po koncu programa

**Program pranja je zaključen, a v bobnu je voda:**

Boben se občasno obrne in na ta način prepreči mečkanje perila.

Sveti indikator zaklenjenega pokrova . Pokrov ostane zaključen.

Če želite odpreti pokrov, morate izčrpati vodo:

1. Po potrebi znižajte število vrtljajev centrifuge.
  2. Pritisnite tipko Start/Premor.
- Naprava izčrpa vodo in zažene centrifugo.
3. Ko je program zaključen in indikator zaklenjenih vrat ugasne, lahko odprete vrata.

4. Nekaj sekund držite pritisnjeno Vklop/Izklop, da izklopite napravo.



Naprava samodejno izčrpa vodo in zažene centrifugo po približno 18 urah.

## 11.17 Funkcija SAMODEJNO stanje pripravljenosti

Funkcija SAMODEJNO stanje pripravljenosti samodejno izklopi napravo za zmanjšanje porabe energije v naslednjih primerih:

- Ko naprave ne uporabljate pet minut, preden pritisnete tipko Start/Premor. Pritisnite tipko Vklop/Izklop za ponoven vklop naprave.
- Pet minut od konca programa pranja. Pritisnite tipko Vklop/Izklop za ponoven vklop naprave. Na prikazovalniku se prikaže konec zadnjega nastavljenega programa. Z obračanjem gumba za izbiro programa nastavite nov program.



Če nastavite program ali funkcijo, ki se konča z vodo v bobnu, funkcija SAMODEJNO stanje pripravljenosti **ne izklopi** naprave in vas na ta način opozori, da je treba izčrpati vodo.

## 12. NAMIGI IN NASVETI



### OPOZORILO!

Oglejte si poglavja o varnosti.

### 12.1 Vstavljanje perila

- Perilo razdelite na: belo, barvno, sintetično, občutljivo in volneno.
- Upoštevajte navodila za pranje, ki se nahajajo na etiketah za vzdrževanje perila.
- Belega in barvnega perila ne perite skupaj.
- Nekatero barvno perilo se pri prvem pranju razbarva. Priporočamo, da ga prvih nekaj pranj perete ločeno.

- Večslojno, volneno perilo in perilo s poslikavami obrnite z notranjo stranjo navzven.
- Predhodno poskrbite za trdovratne madeže.
- Trdovratne madeže odstranite s posebnim pralnim sredstvom.
- Bodite previdni z zavesami. Snemite kaveljčke in dajte zaveso v pralno vrečo ali prevleko za blazino.
- Zelo majhna količina perila lahko povzroči težave z uravnoteženostjo pri centrifugi, kar vodi do prekomernih treslajev. Če pride do tega:
  - a. prekinite program in odprite vrata (oglejte si poglavje »Vsakodnevna uporaba«),

- b. ročno porazdelite perilo, tako da bodo kosi perila enakomerno porazdeljeni po kadi,
  - c. pritisnite tipko Start/Premor. Centrifuga se nadaljuje.
- Zapnite gumbe na prevlekah za blazine, zadrge, sponke in kaveljčke. Zapnite pasove, zavežite vrvice, vezalke, trakove in vse druge ohlapne predmete.
  - Ne perite nezarobljenega ali strganega perila. Za pranje majhnih predmetov (kosov perila) in/ali občutljivega perila (npr. nedrčkov z lokom, pasov, hlačnih nogavic, vezalk, trakov itd.) uporabite pralno vrečo.

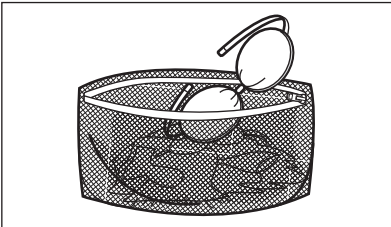

- Izpraznite žepe in razgrnite oblačila.

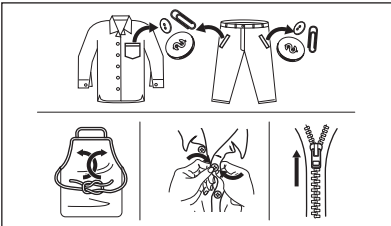

## 12.2 Trdovratni madeži

Za nekatere madeže voda in pralno sredstvo nista dovolj.

Priporočamo, da te madeže odstranite, preden daste perilo v napravo.

Na voljo so posebna sredstva za odstranjevanje madežev. Uporabite posebno sredstvo za odstranjevanje madežev, ki je primerno za vrsto madeža in tkanine.

## 12.3 Vrsta in količina pralnega sredstva

Izbira pralnega sredstva in uporaba prave količine vplivata na učinkovitost pranja, zmanjšujeta pa tudi odpadke in pomagata varovati okolje:

- Uporabljajte samo pralna in druga sredstva, ki so posebej namenjena pranju v pralnem stroju. Najprej upoštevajte naslednja splošna pravila:
  - pralni praški za vse vrste tkanin, razen občutljivih. Za belo perilo in razkuževanje perila uporabljajte pralni prašek, ki vsebuje belilo,
  - tekoča pralna sredstva, po možnosti za programe pranja pri nižjih temperaturah (največ 60 °C) za vse vrste tkanin ali posebne samo za volno.
- Izbira in količina pralnega sredstva sta odvisni od: vrste tkanine (občutljivo perilo, volneno perilo, bombaž itd.), barve oblačil, teže perila, stopnje umazanosti, temperature pranja in trdote vode.
- Upoštevajte navodila z embalaže pralnih ali drugih sredstev in pazite, da ne prekoračite najvišje navedene ravni **(MAX)**.
- Ne mešajte različnih vrst pralnih sredstev.
- Uporabite manj pralnega sredstva, če:
  - perete manjšo količino perila,
  - je perilo manj umazano,
  - se pralno sredstvo med pranjem zelo peni.
- Tablete ali kapsule pralnega sredstva vedno vstavite v boben, ne v predal za pralno sredstvo.

### Premajhna količina pralnega sredstva lahko povzroči naslednje:

- nezadovoljive rezultate pranja,
- posivitev perila,
- mastna oblačila,
- plesen v napravi.

### Prevelika količina pralnega sredstva lahko povzroči naslednje:

- penjenje,
- slabši učinek pranja,
- slabše izpiranje,
- večji negativni vpliv na okolje.

## 12.4 Ekološki nasveti

Za varčevanje z vodo, energijo in pomoč pri zaščiti okolja priporočamo, da upoštevate naslednje nasvete:

- **Običajno umazano perilo** lahko perete **brez predpranja** in tako prihranite pralno sredstvo, vodo in čas (s tem varujete tudi okolje!).

- Če napravo napolnite z **največjo količino perila, ki je navedena za vsak program, zmanjšate porabo energije in porabo vode.**
- Z ustreznimi predhodnimi postopki lahko odstranite madeže in posamezne umazane dele; perilo lahko za tem perete pri nižji temperaturi.
- Za pravo količino pralnega sredstva si oglejte količino, ki jo predlaga proizvajalec pralnega sredstva, in preverite trdoto vode vašega domačega sistema. Oglejte si »Trdota vode«.
- Nastavite **najvišje število vrtljajev centrifuge** za izbrani program pranja, **preden perilo sušite v sušilnem stroju.** Na ta način prihranite energijo med sušenjem!

## 12.5 Trdota vode

Če je trdota vode na vašem območju visoka ali srednja, priporočamo, da uporabite sredstvo za mehčanje vode za pralne stroje. Na območjih, kjer je voda bolj mehka, uporaba sredstva za mehčanje vode ni potrebna.

Za informacije o trdoti vode v vašem kraju se obrnite na krajevno vodovodno podjetje.

Uporabite pravo količino sredstva za mehčanje vode. Upoštevajte navodila z embalaže izdelka.

## 13. VZDRŽEVANJE IN ČIŠČENJE

### OPOZORILO!

Oglejte si poglavja o varnosti.

### 13.1 Razpored občasnega čiščenja

**Občasno čiščenje pomaga podaljšati življenjsko dobo naprave.**

Po koncu vsakega programa naj ostanejo vrata in predal za pralno sredstvo malo priprta, da omogočite kroženje zraka in posušite notranjost naprave: na ta način preprečite nastajanje plesni in neprijetnih vonjav.

Če naprave ne uporabljate dalj časa: zaprite pipo in izključite napravo.

**Orientacijski razpored občasnega čiščenja:**

Odstranjevanje vodnega kamna	Dvakrat letno
Vzdrževalno pranje	Enkrat mesečno
Čiščenje tesnila pokrova	Vsaka dva meseca
Čiščenje bobna	Vsaka dva meseca
Čiščenje predala za pralno sredstvo	Vsaka dva meseca
Čiščenje filtra odtočne črpalke	Dvakrat letno

Čiščenje filtra v cevi za dovod vode in filtra v ventilu Dvakrat letno

V naslednjih odstavkih je razloženo, kako morate čistiti vsak del.

### 13.2 Odstranjevanje tujkov



Pred zagonom programa preverite, ali so vsi žepi prazni in ohlapni predmeti zapeti. Preberite si »Polnjenje stroja« v poglavju »Namigi in nasveti«.

Odstranite vse tujke (kot so kovinske sponke, gumbi, kovanci itd.), ki jih morda najdete v filterih in bobnu. Preberite si odstavke »Čiščenje bobna«, »Čiščenje odtočne črpalke« in »Čiščenje filtra v cevi za dovod vode in filtra v ventilu«. Po potrebi se obrnite na pooblaščen servisni center.

### 13.3 Čiščenje zunanjih površin

Napravo čistite le z blagim milom in toplo vodo. Povsem posušite vse površine. Ne uporabljajte grobih gobic ali abrazivnih materialov.

### **⚠ POZOR!**

Ne uporabljajte alkohola, topil ali kemičnih izdelkov.

### **⚠ POZOR!**

Kovinskih površin ne čistite s čistili na osnovi klora.

## **13.4 Odstranjevanje vodnega kamna**



Če je trdota vode na vašem območju visoka ali srednja, priporočamo, da uporabite sredstvo za odstranjevanje vodnega kamna za pralne stroje.

Redno pregledujte bobnen, da preverite morebitno prisotnost vodnega kamna.

Običajna pralna sredstva že vsebujejo sredstva za mehčanje vode, a priporočamo, da občasno zaženete program s praznim bobnom in sredstvom za odstranjevanje vodnega kamna.



Vedno upoštevajte navodila z embalaže izdelka.

## **13.5 Vzdrževalno pranje**

Pri programih z nizko temperaturo je možno, da nekaj pralnega sredstva ostane v bobnu.

## **13.8 Čiščenje predala za pralno sredstvo**

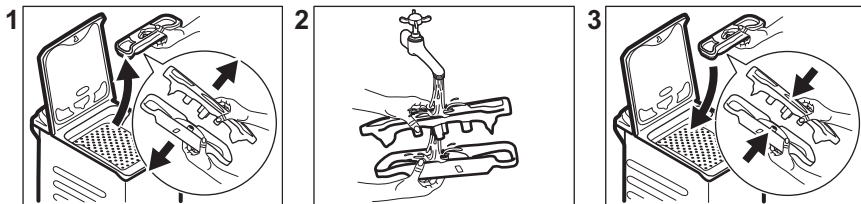

## **13.9 Čiščenje odtočnega filtra**

Redno pregledujte filter odtočne črpalke in poskrbite, da bo čist.

Odtočno črpalko očistite, če:

Redno izvajajte vzdrževalna pranja. To storite na naslednji način:

- Iz bobna odstranite vse perilo.
- Izberite program za bombaž z najvišjo temperaturo in majhno količino pralnega sredstva.

## **13.6 Tesnilo pokrova**

Redno pregledujete tesnilo in povsem izpraznite notranjost. Po potrebi ga očistite s čistilnim sredstvom, ki vsebuje amonijak, ne da bi opraskali površino tesnila.



Vedno upoštevajte navodila z embalaže izdelka.

## **13.7 Čiščenje bobna**

Redno pregledujte bobnen, da preprečite nabiranje delcev rje.

Za popolno čiščenje:

1. Očistite bobnen s posebnim čistilom za nerjavno jeklo.



Vedno upoštevajte navodila z embalaže izdelka.

2. Zaženite kratek program za bombaž pri visoki temperaturi ali uporabite program Čiščenje stroja, če je na voljo. V prazen bobnen natresite majhno količino praška, da izperete morebitne ostanke.

- Naprava ne izčrpa vode.
- Se bobnen ne obrača.
- Naprava povzroča neobičajen hrup zaradi zamašitve odtočne črpalke.

- Se na prikazovalniku izpiše opozorilna koda **E20**.

**V bližini imejte krpo za brisanje vode, ki bo iztekla ob odstranitvi filtra.**

**⚠ OPOZORILO!**

- Iztaknite omrežni vtič iz vtičnice.
- Črpalke ne čistite, če je voda v napravi vroča. Počakajte, da se voda ohladi.
- Filtra ne odstranjajte med delovanjem naprave.
- Filter počasi in nežno odvijte, dokler voda ne preneha iztekati. Po izčrpanju vode lahko filter povsem odvijete.

**Črpalke očistite na naslednji način:**

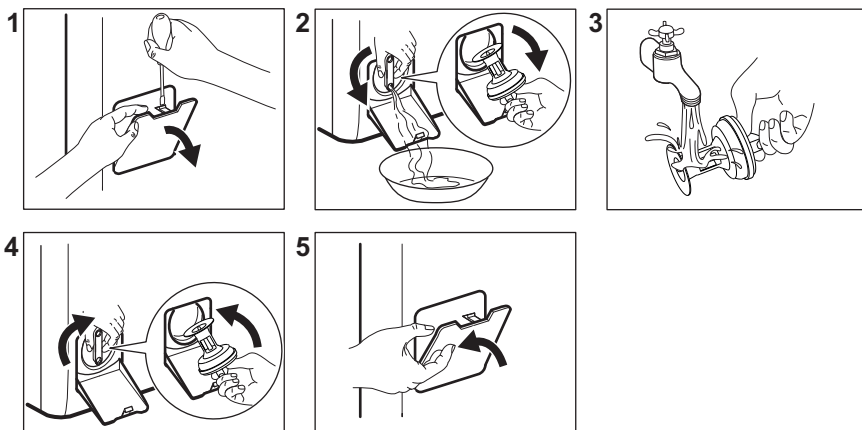

**13.10 Čiščenje filtra v cevi za dovod vode in filtra v ventilu**

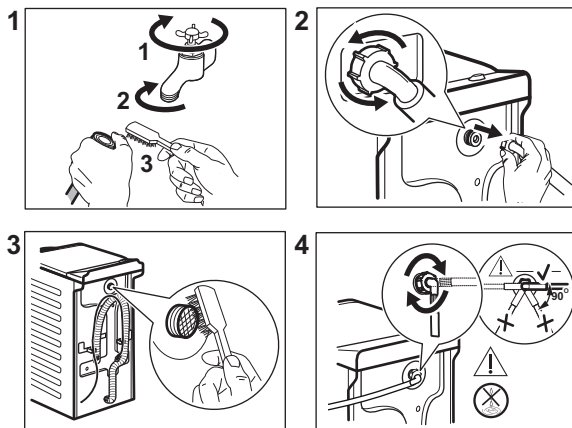

### 13.11 Črpanje v sili

Če naprava ne more izčrpati vode, opravite isti postopek, ki je opisan v odstavku »Čiščenje odtočne črpalke«. Po potrebi očistite črpalko.

Ko vodo izčrpate s pomočjo postopka za črpanje v sili, morate znova vklopiti odtočni sistem:

1. V predelek za glavno pranje predala za pralno sredstvo vlijete dva litra vode.
2. Vključite program, da naprava izčrpa vodo.

### 13.12 Zaščita pred zmrzaljo

Če je naprava nameščena na mestu, kjer je lahko temperatura okrog 0 °C ali pade pod

ničlo, odstranite preostalo vodo iz cevi za dovod vode in odtočne črpalke.

1. Iztaknite vtič iz omrežne vtičnice.
2. Zaprite pipo.
3. Konca cevi za dovod vode položite v posodo in pustite, da voda odteče iz cevi.
4. Izpraznite odtočno črpalko. Oglejte si postopek za črpanje v sili.
5. Ko je odtočna črpalka prazna, znova namestite cev za dovod vode.

#### OPOZORILO!

Pred ponovno uporabo naprave se prepričajte, da je temperatura višja od 0 °C.

Proizvajalec ni odgovoren za škodo, nastalo zaradi nizkih temperatur.

## 14. ODPRAVLJANJE TEŽAV

#### OPOZORILO!

Oglejte si poglavja o varnosti.

### 14.1 Opozorilne kode in možne okvare

Naprava se med uporabo ne zažene ali zaustavi. Najprej poskusite najti rešitev težave (oglejte si razpredelnice).

#### OPOZORILO!

Pred kakršnimi koli preverjanji izklopite napravo.

**Pri nekaterih težavah se na prikazovalniku prikaže šifra alarma, in bo morda lučka v gumbu Start/Premor gorela:**

Težava	Možna rešitev
 Naprava se z vodo ne napolni pravilno.	<ul style="list-style-type: none"><li>• Preverite, ali je pipa odprta.</li><li>• Prepričajte se, da tlak v vodovodnem omrežju ni prenizek. Za te podatke se obrnite na lokalno komunalno podjetje.</li><li>• Prepričajte se, da pipa ni zamašena.</li><li>• Prepričajte se, da cev za dovod vode ni prepognjena, poškodovana ali ukrivljena.</li><li>• Prepričajte se, da je dovodna vodovodna cev ustrezno priključena.</li><li>• Prepričajte se, da filter na dovodni cevi in filter na ventilu nista zamašena. Oglejte si »Vzdrževanje in čiščenje«.</li></ul>

## E20

Naprava ne izčrpa vode.

- Prepričajte se, da sifon umivalnika ni zamašen.
- Prepričajte se, da cev za odvod vode ni prepognjena ali ukrivljena.
- Prepričajte se, da odtočni filter ni zamašen. Filter po potrebi očistite. Oglejte si »Vzdrževanje in čiščenje«.
- Prepričajte se, da je cev za odvod vode ustrezno priključena.
- Nastavite program črpanja, če ste nastavili program brez faze črpanja.
- Nastavite program črpanja, če ste nastavili funkcijo, ki se zaključí z vodo v kadi.

## E40

Pokrov naprave je odprt ali ni pravilno zaprt.

- Prepričajte se, da so vrata dobro zaprta.

## E91

Ni komunikacije med električnimi elementi naprave.

- Program se ni zaključil pravilno ali pa se je naprava prezgodaj ustavila. Napravo izklopite in jo ponovno vklopite.
- Če se ponovno prikaže opozorilna koda, se obrnite na pooblaščen servisni center.

## E40

Električno napajanje je nestabilno.

- Počakajte, da se električno napajanje stabilizira.

## EFO

Vklopljen je zaščitni sistem za zaporo vode.

- Izključite napravo in zaprite pipo. Obrnite se na pooblaščen servisni center.

Če se na prikazovalniku prikažejo druge opozorilne kode, izklopite in vklopite napravo. Če se težava nadaljuje, se obrnite na pooblaščen servisni center.

V primeru različnih težav s pralnim strojem preverite spodnjo razpredelnico glede možnih rešitev.

Težava	Možna rešitev
Program se ne zažene.	<ul style="list-style-type: none"><li>• Poskrbite, da je vtič vključen v omrežno vtičnico.</li><li>• Poskrbite, da boste zaprli pokrov naprave in vrata bobna.</li><li>• Poskrbite, da nobena varovalka v omarici z varovalkami ni poškodovana.</li><li>• Morate se dotakniti Start/Premor .</li><li>• Če je nastavljen zamik vklopa, nastavitev preključite ali počakajte, da se odštevanje konča.</li><li>• Izklopite funkcijo Varovalo za otroke, če je vklopljena.</li><li>• Preverite položaj gumba pri izbranem programu.</li></ul>
Naprava se napolni z vodo in jo takoj izčrpa.	<ul style="list-style-type: none"><li>• Poskrbite, da bo loputa v pravem položaju. Cev je morda nameščena prenizko. Oglejte si »Navodila za namestitev«.</li></ul>
Centrifuga ne deluje ali pa pranje traja dlje kot običajno.	<ul style="list-style-type: none"><li>• Nastavite program ožemanja.</li><li>• Prepričajte se, da odtočni filter ni zamašen. Filter po potrebi očistite. Oglejte si »Vzdrževanje in čiščenje«.</li><li>• Ročno prilagodite kose v kadi in znova zaženite fazo ožemanja. Problem je lahko posledica neustreznega ravnovesja.</li></ul>



Težava	Možna rešitev
Na tleh je voda.	<ul style="list-style-type: none"> <li>• Prepričajte se, da so priključki vodovodnih cevi tesno pritrjeni in da iz njih ne izteka voda.</li> <li>• Poskrbite, da na cevi za dovod in cevi za odvod vode ne bo poškodb.</li> <li>• Prepričajte se, da ste uporabili ustrezen detergent v ustrezni količini.</li> </ul>
Pokrova naprave ne morete odpreti.	<ul style="list-style-type: none"> <li>• Pazite, da ne izberete programa pranja, ki se zaključí z vodo v kadi.</li> <li>• Prepričajte se, da je program pranja končan.</li> <li>• Nastavite program črpanja ali ožemanja, če je voda v bobnu.</li> <li>• Prepričajte se, da naprava dobiva električno energijo.</li> <li>• To težavo lahko povzroča okvara naprave. Obrnite se na pooblaščen servisni center.</li> </ul>
Naprava povzroča neobičajen hrup in se tresne.	<ul style="list-style-type: none"> <li>• Prepričajte se, da je naprava v vodoravnem položaju. Oglejte si »Navodila za namestitvev«.</li> <li>• Prepričajte se, da so embalaža in/ali transportni vijaki odstranjeni. Oglejte si »Navodila za namestitvev«.</li> <li>• V boben dajte več perila. Količina perila je morda premajhna.</li> </ul>
Trajanje programa se podaljša ali skrajša med izvajanjem programa.	<ul style="list-style-type: none"> <li>• Funkcija ProSense System lahko nastavi trajanje programa glede na vrsto in na težo perila. Glejte razdelek »Zaznavanje obremenitve ProSense System« v poglavju »Vsakodnevna uporaba«.</li> </ul>
Rezultati pranja niso zadovoljivi.	<ul style="list-style-type: none"> <li>• Dodajte več detergenta ali uporabite drugo znamko detergenta.</li> <li>• Za odstranjevanje trdovratnih madežev pred pranjem perila uporabite posebna čistila.</li> <li>• Poskrbite, da nastavite ustrezno temperaturo.</li> <li>• Zmanjšajte količino perila.</li> </ul>
Preveč pene v bobnu med pranjem.	<ul style="list-style-type: none"> <li>• Zmanjšajte količino pralnega sredstva.</li> </ul>
Po pranju se v predalu za pralno sredstvo nahajajo ostanki pralnega sredstva.	<ul style="list-style-type: none"> <li>• Poskrbite, da bo loputa v pravem položaju.</li> <li>• Prepričajte se, da ste predal za pralno sredstvo uporabili v skladu z navodili za uporabo.</li> </ul>

Ko izvedete kontrolo, vklopite napravo. Program se začne izvajati od točke prekinitve naprej.

Če se težava ponovi, se obrnite na pooblaščen servisni center.

Potrebni podatki za servisni center se nahajajo na ploščici za tehnične navedbe.

## 15. VREDNOSTI PORABE

### 15.1 Uvod



Za podrobnejše informacije o energijski nalepki si oglejte spletno povezavo [www.theenergylabel.eu](http://www.theenergylabel.eu).



Koda QR na energijski nalepki z naprave zagotavlja spletno povezavo do informacij, povezanih z delovanjem naprave, v podatkovni bazi EU EPREL. Energijsko nalepko hranite za referenco skupaj z navodili za uporabo in vsemi drugimi dokumenti, ki so priloženi tej napravi.

Iste informacije lahko v bazi EPREL najdete tudi s pomočjo povezave <https://eprel.ec.europa.eu> ter imena modela in številke izdelka, ki ju najdete na ploščici za tehnične navedbe naprave. Za položaj ploščice za tehnične navedbe si oglejte poglavje »Opis izdelka«.

### 15.2 Legenda

<b>kg</b>	Količina perila.	<b>hh:mm</b>	Trajanje programa.
<b>kWh</b>	Poraba energije.	<b>°C</b>	Temperatura v perilu.
<b>Litri</b>	Poraba vode.	<b>obr./min</b>	Hitrost ožemanja.
<b>%</b>	Preostala vlaga ob koncu faze ožemanja. Višja kot je hitrost ožemanja, večji je hrup in nižja je vsebnost preostale vlage.		



Vrednosti in trajanje programa se lahko razlikujejo glede na različne pogoje (npr. sobno temperaturo, temperaturo in tlak vode, količino in vrsto perila, napajalno napetost) in tudi če spremenite privzeto nastavitvev programa.

### 15.3 V skladu z uredbo Evropske komisije 2019/2023

<b>Eco 40-60 program</b>	<b>kg</b>	<b>kWh</b>	<b>Litri</b>	<b>hh:mm</b>	<b>%</b>	<b>°C</b>	<b>obr./min<sup>1)</sup></b>
Polna napolnjenost	7	1.020	54	3:25	53.00	47	1151
Polovična napolnjenost	3,5	0.395	42	2:40	53.00	33	1151

Eco 40-60 program	kg	kWh	Litri	hh:mm	%	°C	obr./min <sup>1)</sup>
Četrtninska napolnjenost	2	0.185	34	2:40	55.00	24	1151

1) Največja hitrost ožemanja.

### Poraba energije v različnih načinih

Izklop (W)	Stanje pripravljenosti (W)	Zakasnen vklop (W)
0.50	0.50	4.00

Čas do izklopa/stanja pripravljenosti je največ 15 minut.

## 15.4 Splošni programi



Te vrednosti so samo orientacijske.

Program	kg	kWh	Litri	hh:mm	%	°C	obr./min <sup>1)</sup>
Bombaž <sup>2)</sup> 95 °C	7	2.50	90	4:10	53.00	85	1200
Bombaž 60 °C	7	1.65	90	3:50	53.00	55	1200
Bombaž 20° <sup>3)</sup> 20 °C	7	0.30	90	2:50	53.00	20	1200
Sintetika 40 °C	3	0.55	50	2:10	35.00	40	1200
Občutljivo <sup>4)</sup> 30 °C	2	0.35	50	1:00	35.00	30	1200
Volna/Svila 30 °C	1,5	0.20	45	1:10	30.00	30	1200

1) Referenčni indikator hitrosti ožemanja.

2) Primerno za pranje močno umazanega perila.

3) Primerno za pranje malo umazanega bombažnega, sintetičnega in mešanega perila.

4) Deluje tudi kot kratek cikel pranja za malo umazano perilo.

## 16. HITRI VODNIK

### 16.1 Vsakodnevna uporaba

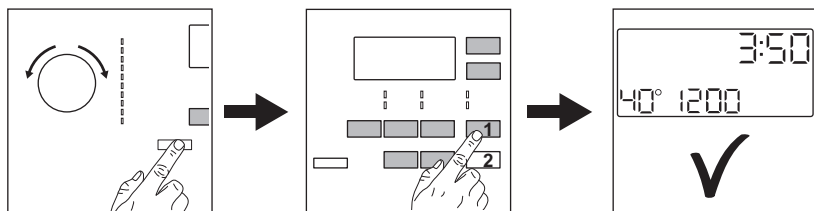

Vtaknite vtič v vtičnico.

Odprite pipo.

Vstavite perilo.

Vlijte pralno sredstvo in drugo sredstvo v  
ustrezni predelek predala za pralno sredstvo.

1. Pritisnite tipko **Vklop/Izklop** (ⓘ) za vklop  
naprave. Obrnite gumb za izbiro  
programa, da nastavite želeni program.

2. Z ustreznimi tipkami nastavite želeno  
funkcijo (1). Za zagon programa se  
dotaknite tipke **Start/Premor** (▶) (2).

3. Naprava se zažene.  
Po koncu programa odstranite perilo.

Pritisnite tipko **Vklop/Izklop** (ⓘ) za izklop  
naprave.

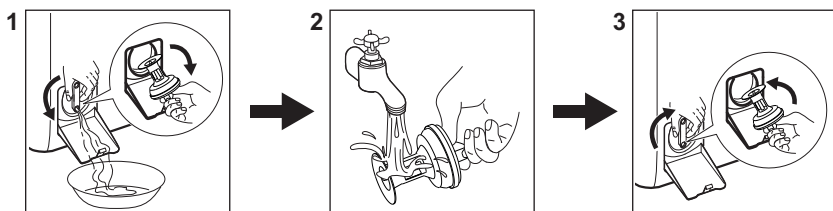

### 16.2 Čiščenje filtra odtočne črpalke



Filter čistite redno, še posebej pa, če se na  
prikazovalniku prikaže opozorilna koda **E20**.

### 16.3 Programi

Programi	Količina perila	Opis izdelka
Eko 40-60	7 kg	Bel in barvast bombaž. Običajno umazano perilo.

Programi	Količina perila	Opis izdelka
<b>Bombaž</b>	7 kg	Belo in barvno bombažno perilo.
<b>Sintetika</b>	3 kg	Sintetično ali mešano perilo.
<b>Občutljivo</b>	2 kg	Občutljivo perilo, kot je perilo iz akrila, viskoze in poliestra.
<b>Volna/Svila</b> 	1,5 kg	Volna, ki se lahko pere strojno, volna za ročno pranje in občutljive tkanine.
<b>Para</b> 	1 kg	Program s paro za bombažna, sintetična in občutljiva oblačila.
<b>20 min 3 kg</b>	3 kg	Malo umazani ali enkrat nošeni kosi perila iz bombaža in sintetike.
<b>Oblačila za aktivnosti na prostem</b> 	2 kg <sup>1)</sup> 1 kg <sup>2)</sup>	Sodobna oblačila za šport in dejavnosti na prostem.
<b>Prešita odeja</b>	2 kg	Odeje, napolnjene s sintetičnim materialom, perjem ali puhom, podložena oblačila, prešite odeje.
<b>Jeans</b>	3 kg	Oblačila iz denima in perilo iz jerseyja.

1) Program pranja.

2) Program pranja in impregnacijska faza.

## 17. SKRB ZA OKOLJE

Reciklirajte materiale, ki jih označuje simbol . Embalažo odložite v ustrezne zabojnike za reciklažo. Pomagajte zaščititi okolje in zdravje ljudi ter reciklirati odpadke električnih in elektronskih naprav. Naprav, označenih s

simbolom , ne odstranjujte z gospodinjskimi odpadki. Izdelek vrnite na krajevno zbirališče za recikliranje ali se obrnite na občinski urad.





**aeg.com**

135967990-A-242023



**CE**